

MIBOXER[®] | **Mi·Light**
Subordinate New Brand

DALI-Touchpanel

Modell Nr: DP1S / DP2S / DP3S

1. Merkmale

Übernehmen Sie das DALI-Standardprotokoll IEC62386. Stromversorgung über DALI-Bus, digitale Röhrenanzeige, einfache und schnelle Funktionseinstellung. Es kann kontrollieren EIN/AUS, Farbe, Farbtemperatur, Sättigung und Helligkeit von DALI-Beleuchtungen und unterstützen das Speichern und Auswählen von Szenen.

1. Unterstützt das DALI-Standardprotokoll IEC62386-102, 207, 209.
2. Unterstützt den DT8-Typ. Tc, xy-Koordinaten, RGBWAF.
3. Unterstützt 4 Steuerungsmodi: Szene, Gruppierung, Unicast und Broadcast.
4. Unterstützt EIN / AUS, Farbe, Farbtemperatur, Sättigung und Helligkeitskontrolle.
5. Digitale Röhre zeigt Adresse, Gruppe, Szene an. Funktionseinstellung ist einfach und schnell.
6. Stromversorgung über DALI-Bus.
7. Berührungssteuerung, empfindliche Berührung.

2. Parameters

Modell Nr	DP1S	DP2S	DP3S
Energieversorgung	DALI Energie		
DALI-Bus-Standard	IEC62386		
Ausgangssignal	DALI-Signal		
Art der Steuerung	Dimmen(DT6)	CCT(DT8-Typ: Tc)	RGB(DT8-Typ: xy-Koordinaten) RGBW(DT8-Typ: RGBWAF) RGB+CCT(DT8-Typ: RGBWAF)
Standby-Strom	<4mA@16V		
Arbeitstemperatur	-10~40°C		
Gewicht	145g		

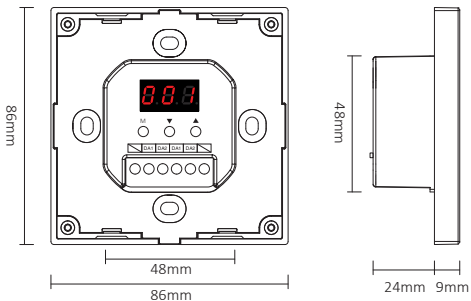

DALI-Dimm-Touchpanel (DT6)

Modell Nr: DP1S

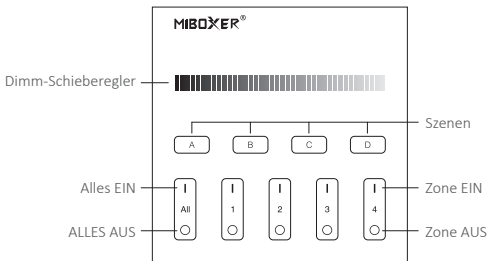

DALI-Farbtemperatur-Touchpanel (DT8)

Modell Nr: DP2S

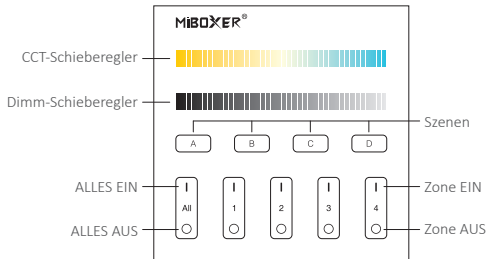

DALI 3 in 1 Touchpanel (DT8)

Modell Nr: DP3S

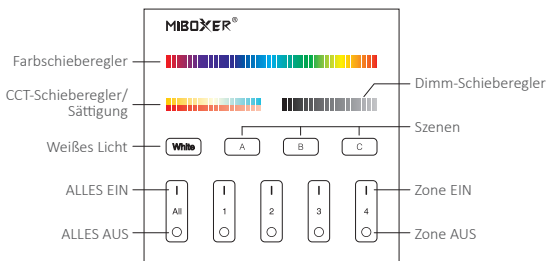

3. Anleitung zur Tastenfunktion



Lampenfarben ändern.



Adjust color temperature.



Passen Sie im Weißlichtmodus die Farbtemperatur an;
Ändern Sie im Farblichtmodus die Farbsättigung.



Passen Sie die Helligkeit an (1%~100%).



Kurz drücken, um den Weißlichtmodus zu aktivieren.



Drücken Sie kurz A oder B oder C oder D, um die Szene auszuwählen.



Drücken Sie lange die Taste A oder B oder C oder D, um das aktuelle Licht zu speichern



Status auf Entsprechende Szene (siehe mehr zu Anweisung 5).

ALLES EIN: Kurz drücken, um alle Lichter der Gruppen 1-4 auf diesem Panel einzuschalten.



5 Sekunden lang gedrückt halten, um den Tastenton einzuschalten.

Zone EIN (1-4): Kurz drücken, um alle Lichter in der Gruppe einzuschalten.

ALLES AUS: Kurz drücken, um alle Lichter der Gruppen 1-4 auf dem Bedienfeld auszuschalten.



5 Sekunden lang gedrückt halten, um den Tastenton auszuschalten.

Zone AUS (1-4): Kurz drücken, um alle Lichter in der Gruppe auszuschalten.

Kontrollleuchte: Die Gruppenkontrollleuchte leuchtet immer und zeigt an, dass die Gruppe ausgewählt wurde;



Die Anzeigen der 4 Gruppen leuchten alle und zeigen an, dass alle 4 Gruppen ausgewählt sind.

4. Anleitung zur Funktionseinstellung

4.1 Anweisung zum Status der digitalen Dube-Anzeige

Selbstverriegelung: Wenn 5 Sekunden lang keine Bedienung erfolgt, wechselt es in den gesperrten Zustand und die digitale Röhre wird nicht angezeigt

Entsperren: Halten Sie die **M**-Taste 2 Sekunden lang gedrückt, bis die digitale Röhre markiert ist und die Entsperrung erfolgreich ist.

4.2 Einstellung des Steuermodus (Nur DP3S hat diese Funktion)

Drücken Sie im entsperrten Status kurz die **M**-Taste; bis zur digitalen Röhrenanzeige DP3-DP5, drücken Sie die ▲-Taste oder die ▼-Taste, um zwischen (RGB, RGBW, RGB CCT) 3 verschiedene Steuermodi umzuschalten

883 RGB-Dimmsteuerungsmodus (DT8-Typ: x-y)

884 RGBW-Dimmsteuerungsmodus (DT8-Typ: RGBWAF)

885 RGB CCT-Dimmsteuerungsmodus (DT8-Typ: RGBWAF)

4.3 DALI Unicast-Adresse, Gruppenadresse und Broadcast Adresseinstellungen

Drücken Sie im entsperrten Status kurz die **M**-Taste

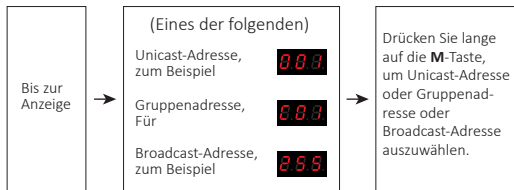



Unicast-Adresse:

Bei Anzeige (000-063): DALI-Panel befindet sich im Unicast-Adressmodus.

Drücken Sie kurz ▲ oder ▼, um die Start-Unicast-Adresse des DALI-Panels einzustellen, langes Drücken kann schnell angepasst werden.

Zum Beispiel:



Zentrale eingestellte Unicast-Adresse	Unicast-Adressen entsprechend den 4 Gruppen			
	Zone-1	Zone-2	Zone-3	Zone-4
	001	002	003	004
	062	063	000	001

Gruppenadresse:

Bei Anzeige (C00-C15): DALI-Panel befindet sich im Gruppenadressmodus.

Drücken Sie kurz ▲ oder ▼, um die Startgruppenadresse des DALI-Panels einzustellen, langes Drücken kann schnell angepasst werden.



Zum Beispiel:

Gruppenadresse des Panel-Sets	Group addresses corresponding to the 4 groups			
	Zone-1	Zone-2	Zone-3	Zone-4
	01	02	03	04
	14	15	00	01

5. Szeneneinstellung

Szeneneinstellung Drücken Sie im entsperrten Zustand kurz die **M**-Taste, bis die Digitalröhre (E00-E15) angezeigt wird. Drücken Sie kurz ▲ oder ▼, um den anfänglichen Szenenwert des DALI-Panels einzustellen, lange drücken für eine schnelle Einstellung.

Zum Beispiel:

Einstellung auf	Relative Szene für Taste (A B C D)		
	DP1S	DP2S	DP3S
	<input type="button" value="A"/> : Szenen 01 <input type="button" value="B"/> : Szenen 02 <input type="button" value="C"/> : Szenen 03 <input type="button" value="D"/> : Szenen 04	<input type="button" value="A"/> : Szenen 01 <input type="button" value="B"/> : Szenen 02 <input type="button" value="C"/> : Szenen 03 <input type="button" value="D"/> : Szenen 04	<input type="button" value="A"/> : Szenen 01 <input type="button" value="B"/> : Szenen 02 <input type="button" value="C"/> : Szenen 03
	<input type="button" value="A"/> : Szenen 14 <input type="button" value="B"/> : Szenen 15 <input type="button" value="C"/> : Szenen 00 <input type="button" value="D"/> : Szenen 01	<input type="button" value="A"/> : Szenen 14 <input type="button" value="B"/> : Szenen 15 <input type="button" value="C"/> : Szenen 00 <input type="button" value="D"/> : Szenen 01	<input type="button" value="A"/> : Szenen 14 <input type="button" value="B"/> : Szenen 15 <input type="button" value="C"/> : Szenen 00

6. Schaltplan

DALI-Bus-Stromversorgung
Modell Nr: DL-POW1
Eingang: AC100~240V

DALI-Touchpanel

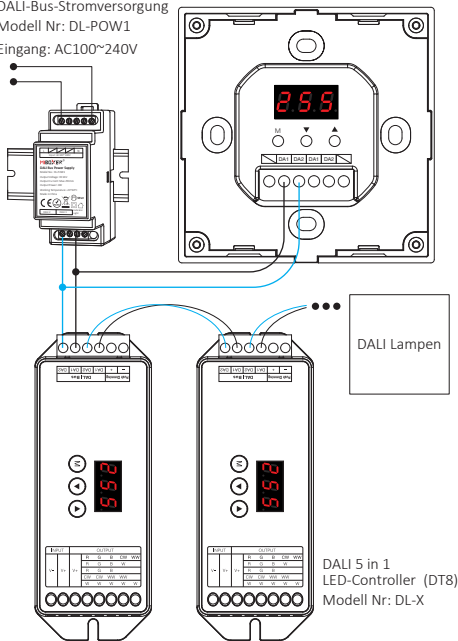

7. Installation / Demontage

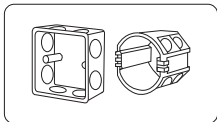

Installieren Sie das untere Gehäuse in der Wand; Oben sind die Standard-Unterteile.

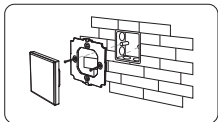

Befestigen Sie die Basis mit einer Schraube am unteren Gehäuse.

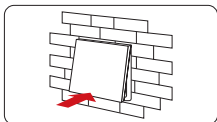

Glasscheibe an der Basis befestigen.

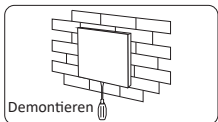

Demontieren

Stecken Sie den Schraubendreher in das Bajonett des Panels, hebeln Sie es heraus, um es zu demontieren.

8. Beachtung

1. Das Produkt muss von Fachleuten debuggt und installiert werden.
2. Bevor Sie die Stromversorgung einschalten, stellen Sie bitte sicher, dass alle Kabel korrekt, um das Gerät nicht zu beschädigen.
3. Bei Mängeln, Nichtfachleuten bitte nicht ohne Reparatur reparieren Erlaubnis, sonst kann das Gerät beschädigt werden.



In China hergestellt